



538 Route ZI Les Prioies
71520 DOMPIERRE LES ORMES
Tel :03 85 50 28 78
contact@charpentesnugues.fr
www.charpentes-nugues.com

Une entreprise à votre service

Protéger, s'abriter.....

Les abris

*Photos non contractuelles – l'entreprise se réserve le droit de modifier les dimensions et dessin.
Des plans définitifs vous seront adressés pour validation avant commande.
Prix sur demande.*

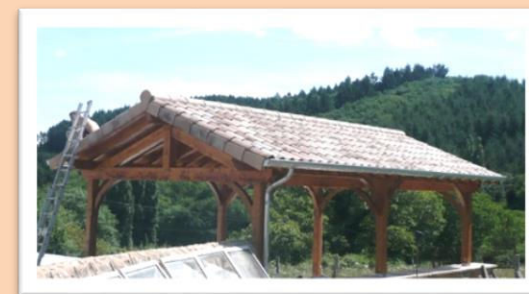



Protéger, s'abriter...

Définissez un nouvel espace, grâce à ces abris, du simple auvent un pan en passant à une structure pour protéger votre voiture.

Modèle Peuplier

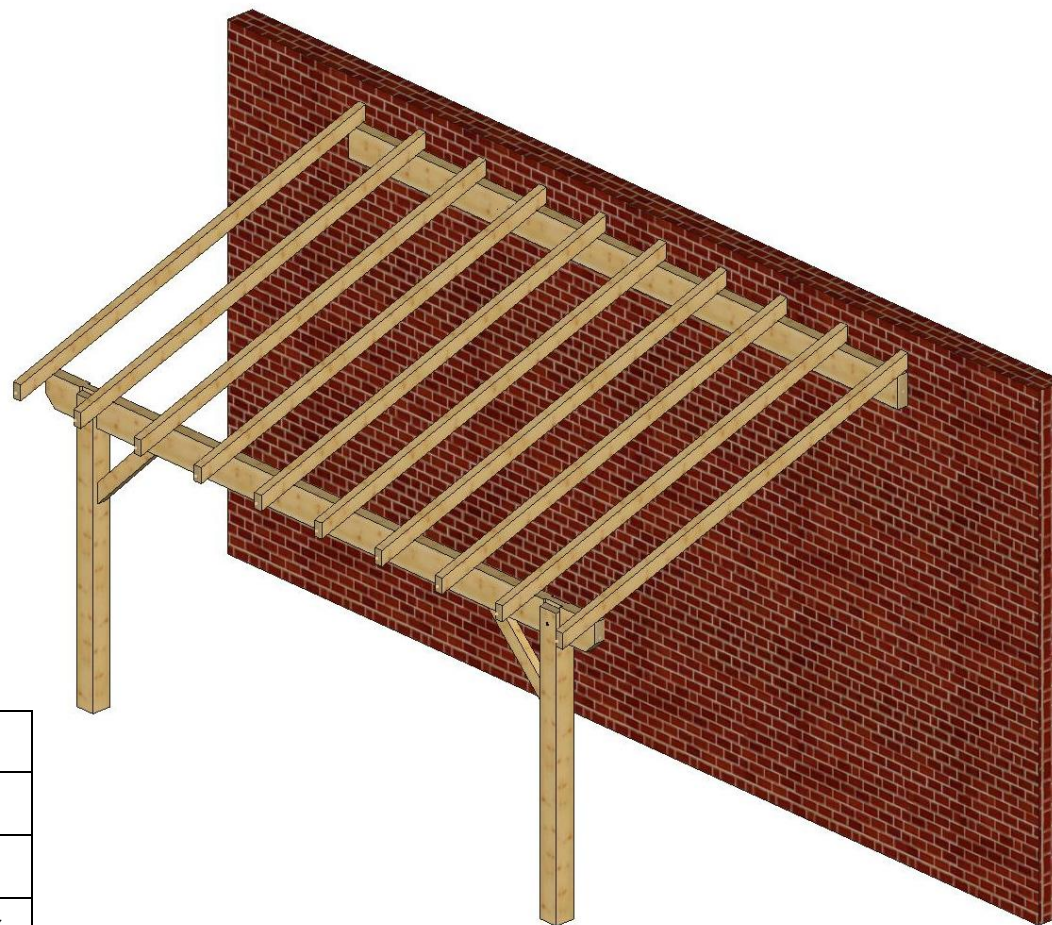
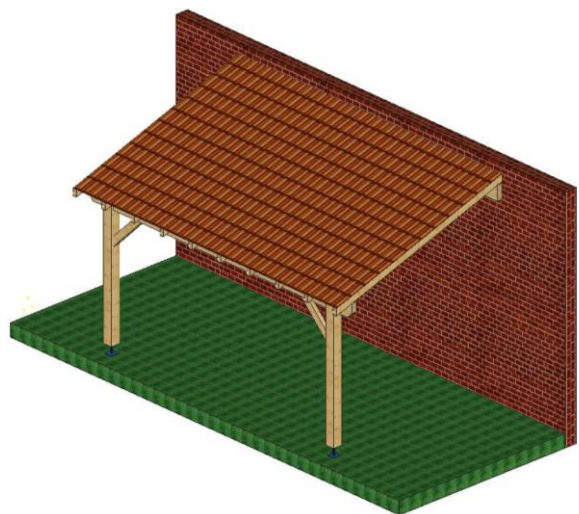

Caractéristiques	
Essence	Douglas ou bois au choix
Etat de surface	Bois rabotés
Assemblages	Boulonné, Tenon/mortaise chevillé, vissé
Montage	Soi-même
Fournitures	Quincaillerie et notice de montage fournies
Les éléments de toiture ne sont pas fournis Visserie et boulonnerie inox ou galvanisée	

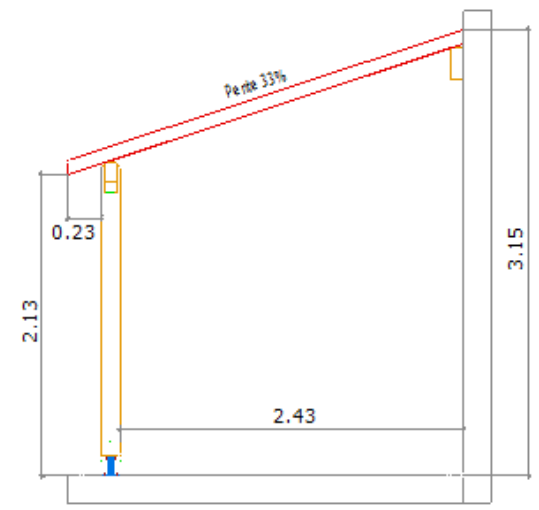
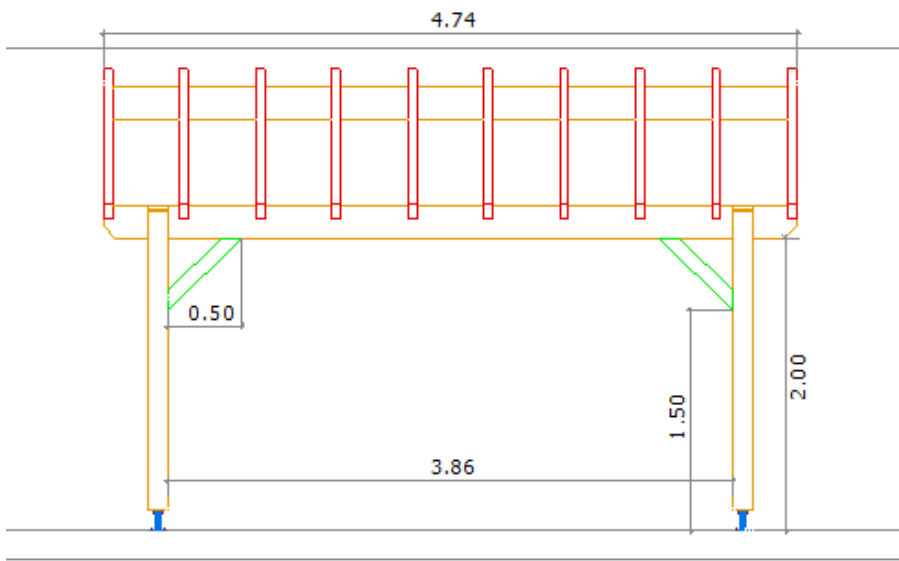
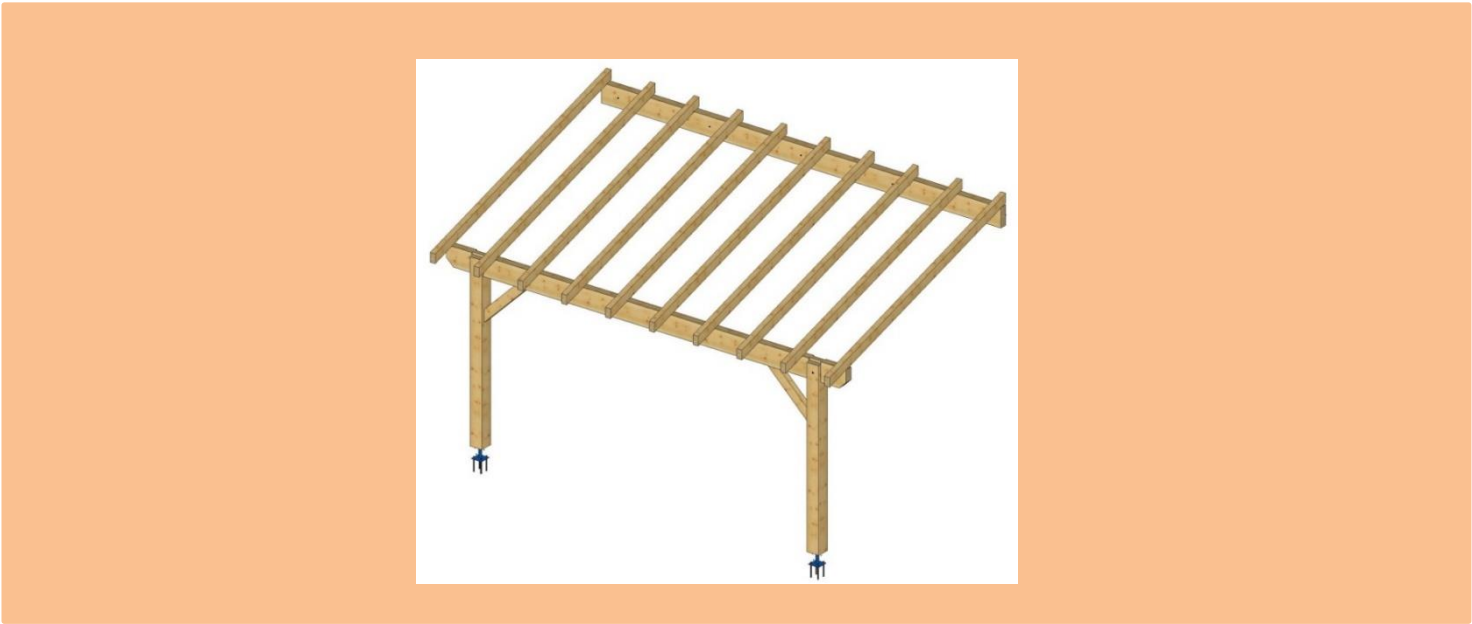

(unité mètre)

Modèle Frêne

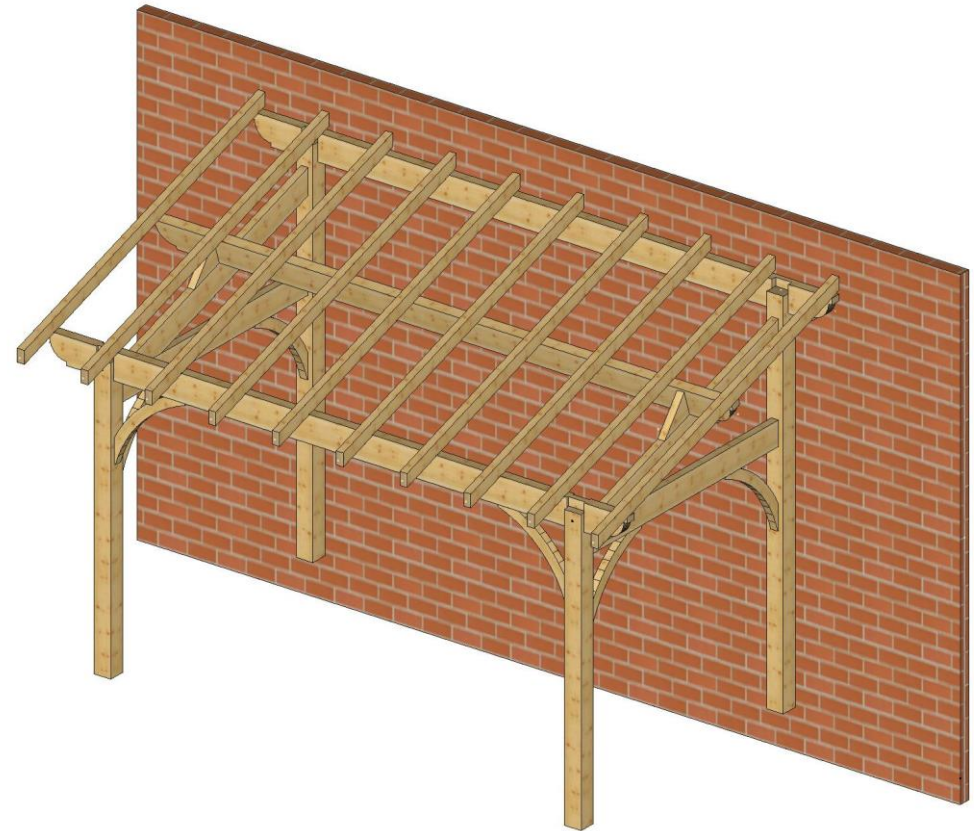
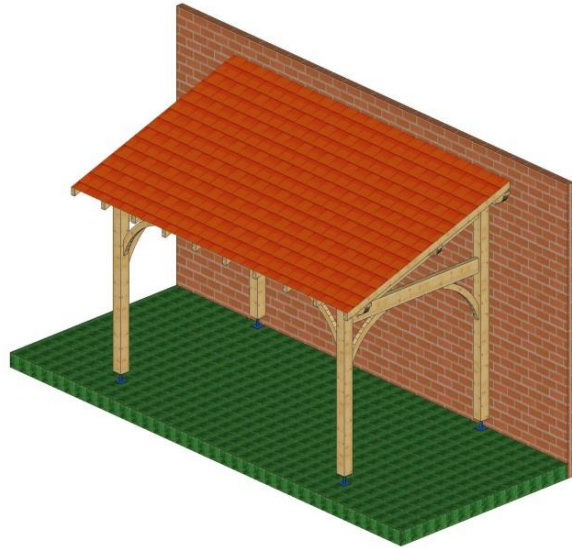

Caractéristiques	
Essence	Douglas ou bois au choix
Etat de surface	Bois rabotés
Assemblages	Boulonné, Tenon/mortaise chevillé, vissé
Montage	Soi-même
Fournitures	Quincaillerie et notice de montage fournies
Les éléments de toiture ne sont pas fournis Visserie et boulonnerie inox ou galvanisée	

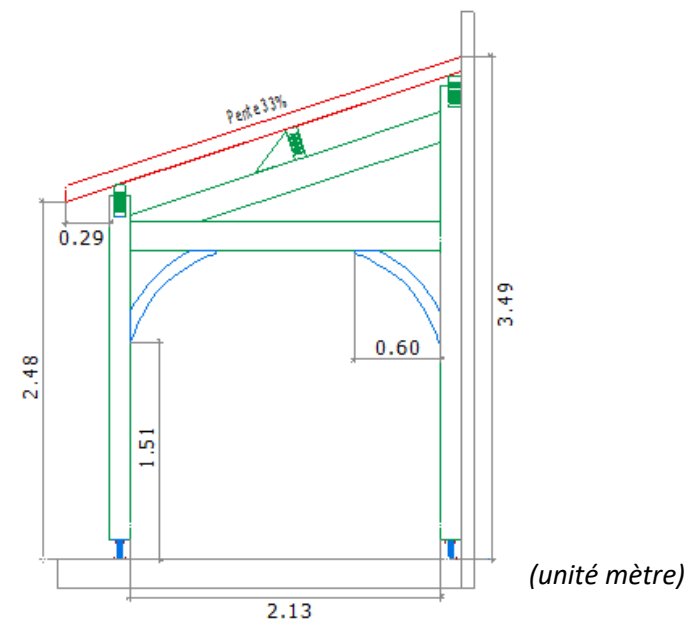
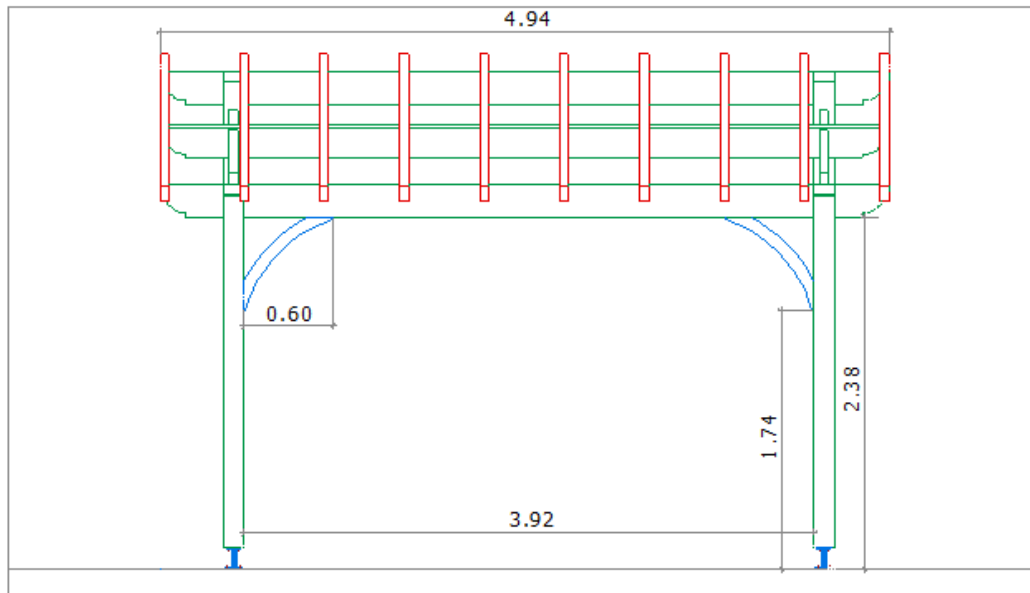
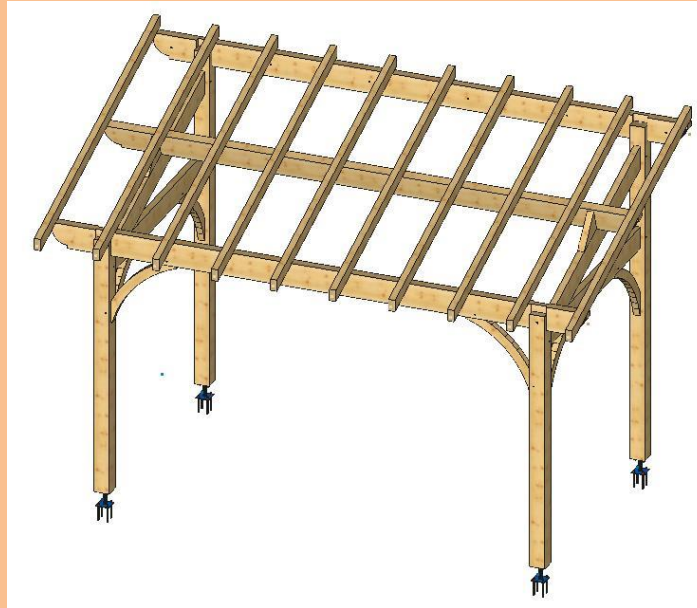

Modèle Hêtre

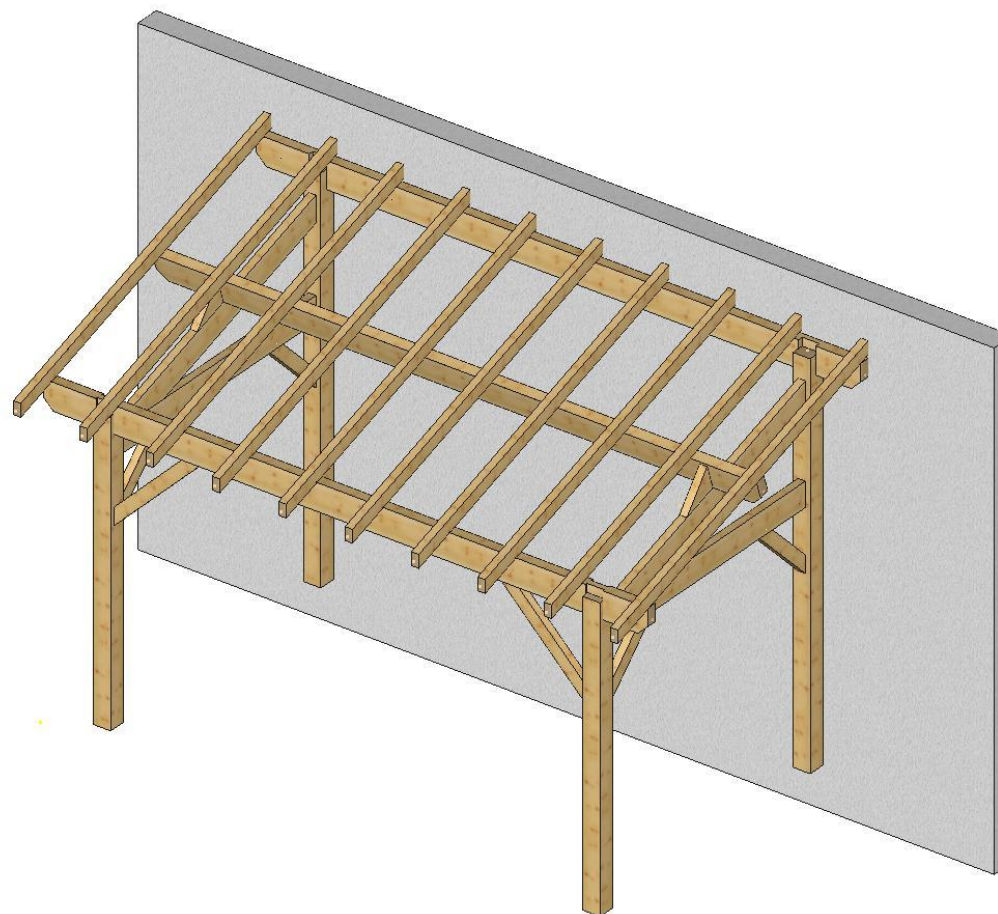

Caractéristiques

Essence	Douglas ou bois au choix
Etat de surface	Bois rabotés
Assemblages	Boulonné, Tenon/mortaise chevillé, vissé
Montage	Soi-même
Fournitures	Quincaillerie et notice de montage fournies
Les éléments de toiture ne sont pas fournis Visserie et boulonnerie inox ou galvanisée	

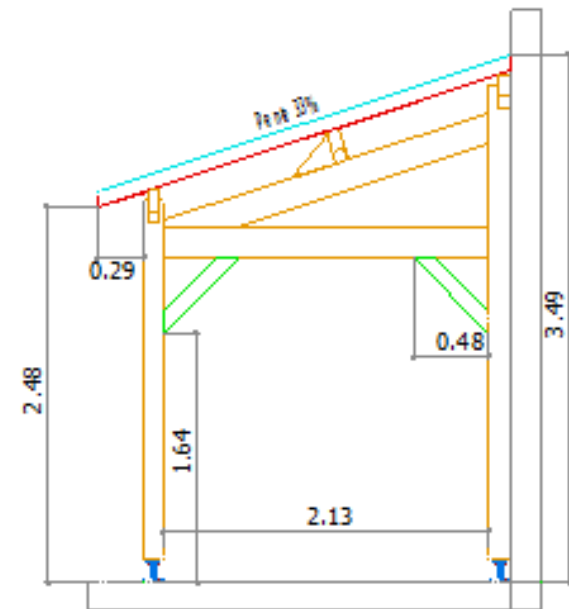
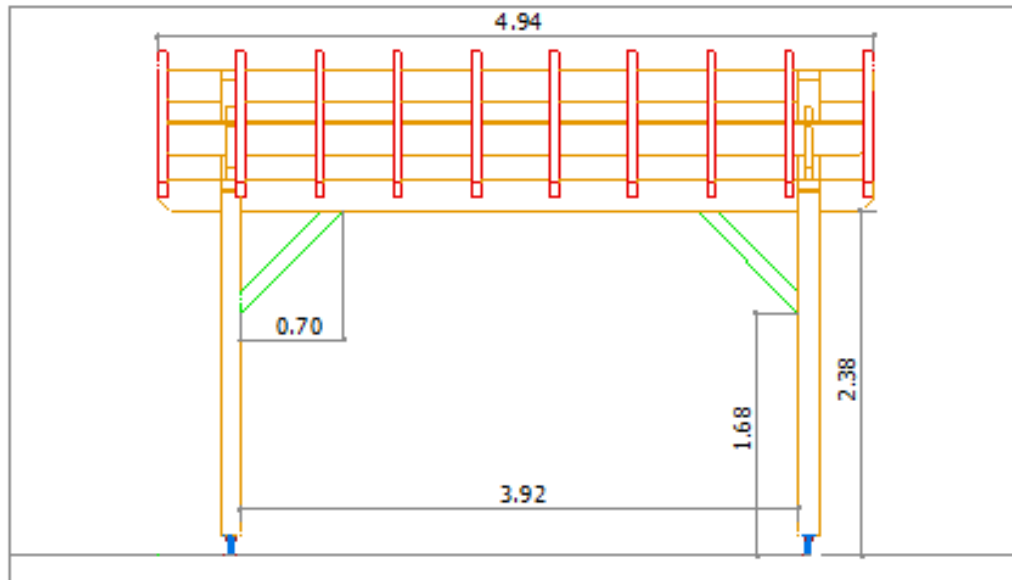

(unité mètre)

Modèle Platane

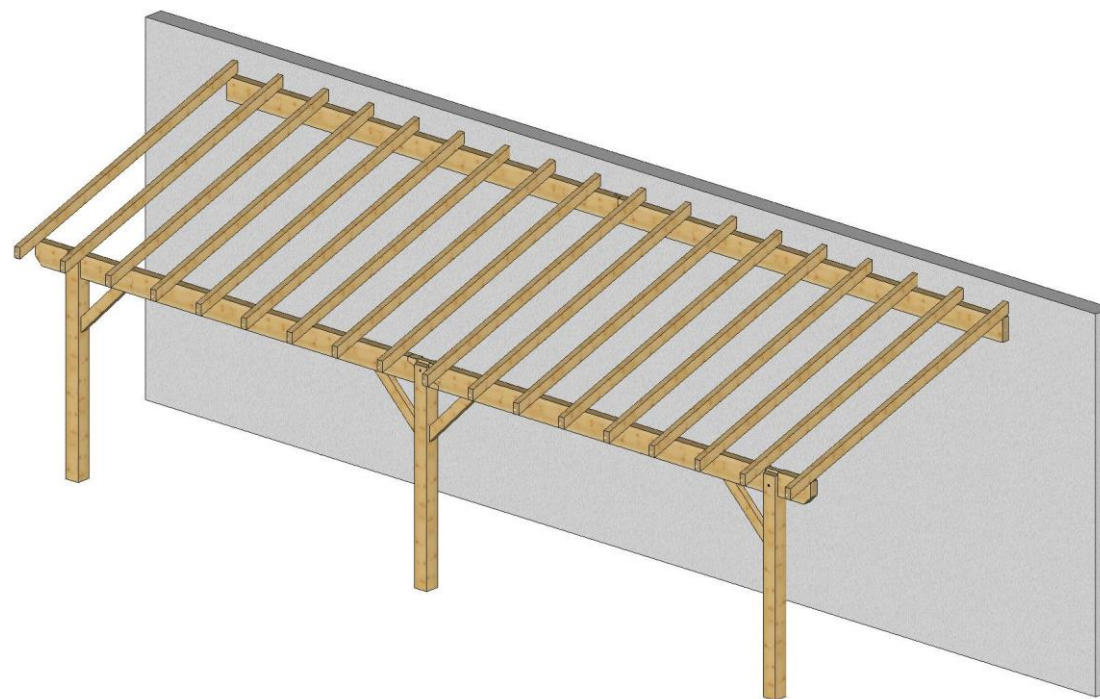
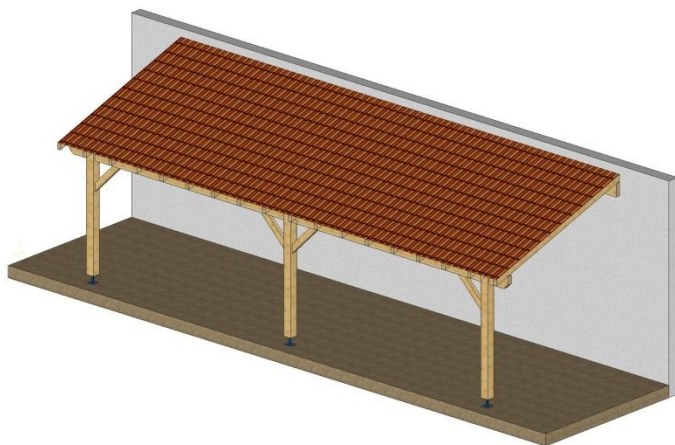

Caractéristiques	
Essence	Douglas ou bois au choix
Etat de surface	Bois rabotés
Assemblages	Boulonné, Tenon/mortaise chevillé, vissé
Montage	Soi-même
Fournitures	Quincaillerie et notice de montage fournies
Les éléments de toiture ne sont pas fournis Visserie et boulonnerie inox ou galvanisée	

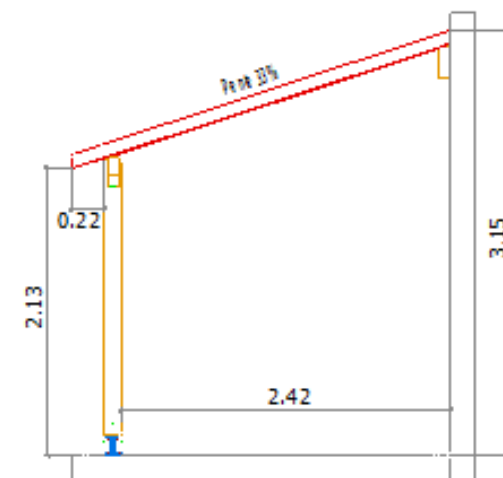
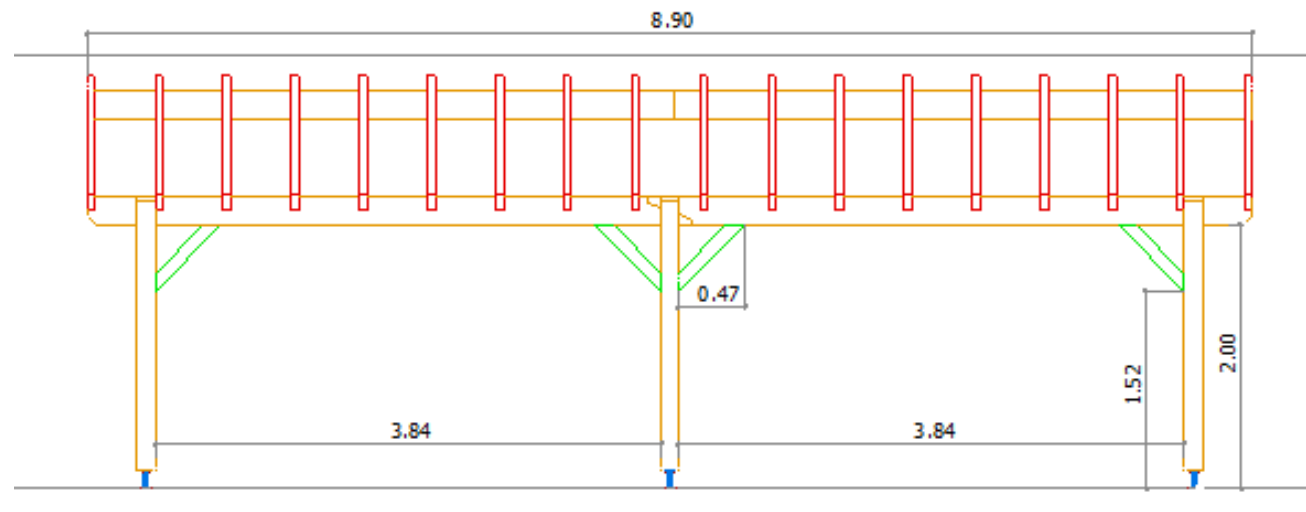
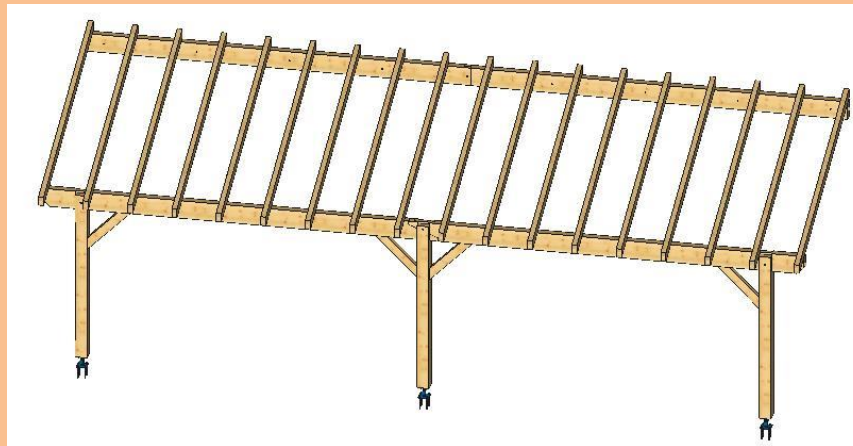

(unité mètre)

Modèle Erable

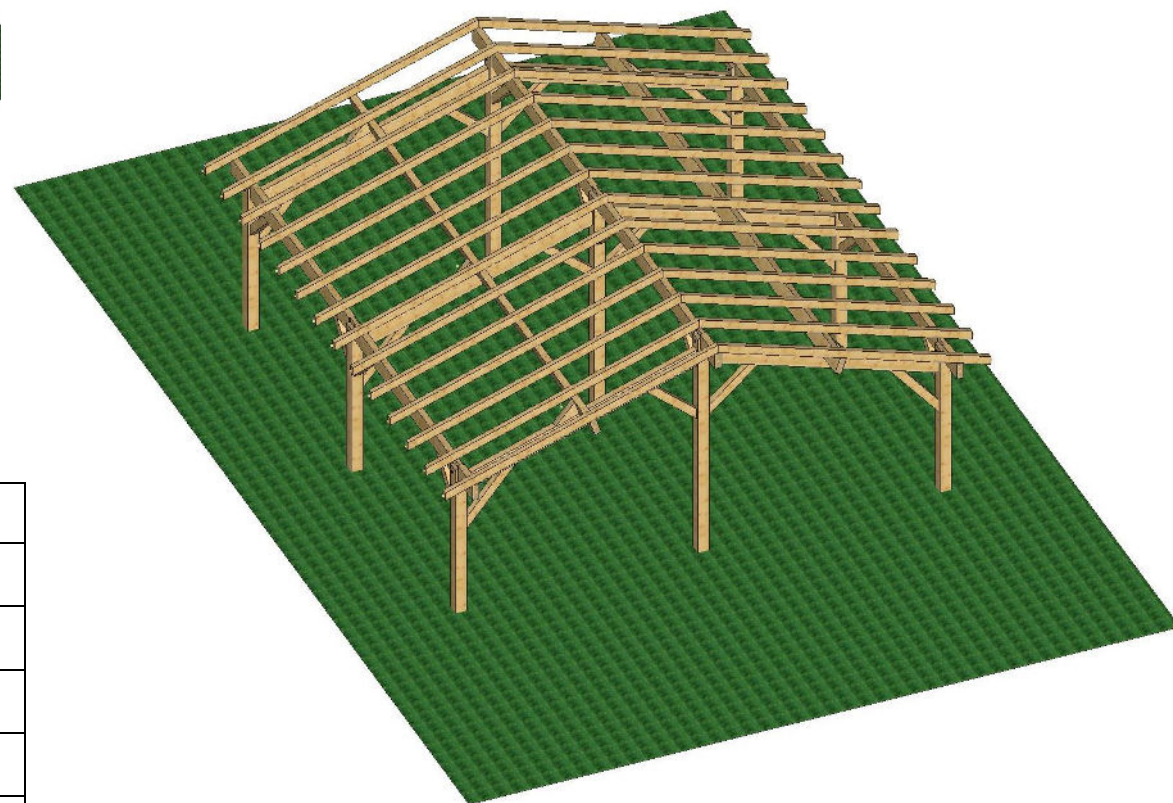

Caractéristiques	
Essence	Douglas ou bois au choix
Etat de surface	Bois rabotés
Assemblages	Boulonné, Tenon/mortaise chevillé, vissé
Montage	Soi-même
Fournitures	Quincaillerie et notice de montage fournies
Les éléments de toiture ne sont pas fournis Visserie et boulonnerie inox ou galvanisée	

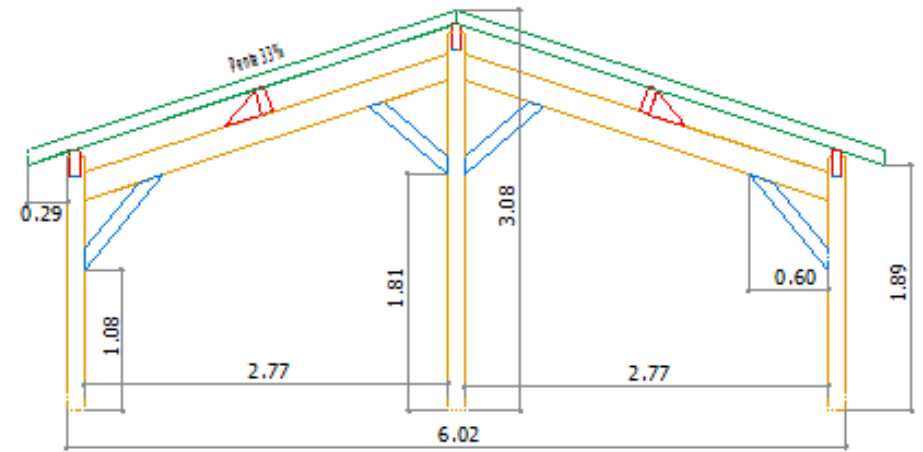
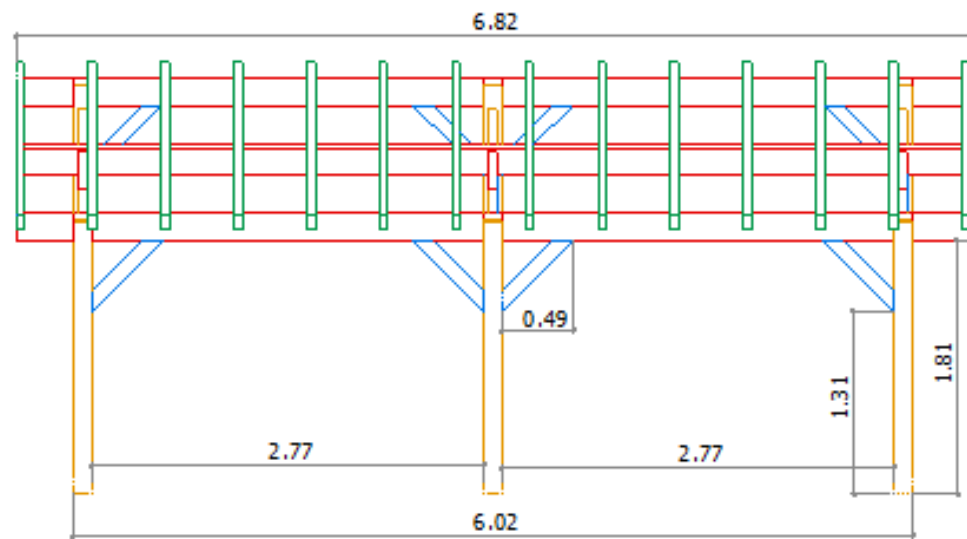
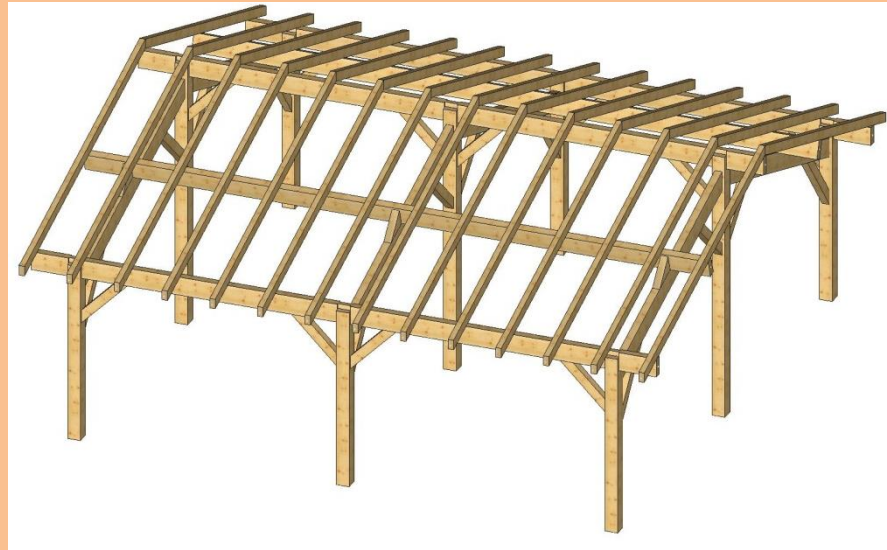

(unité mètre)

Modèle Châtaignier



Caractéristiques	
Essence	Douglas ou bois au choix
Etat de surface	Bois rabotés
Assemblages	Boulonné, Tenon/mortaise chevillé, vissé
Montage	Soi-même
Fournitures	Quincaillerie et notice de montage fournies
Les éléments de toiture ne sont pas fournis Visserie et boulonnerie inox ou galvanisée	

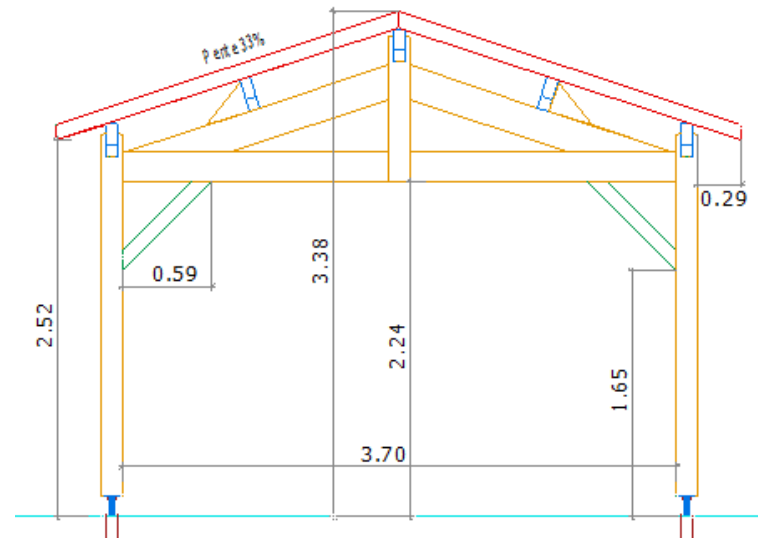
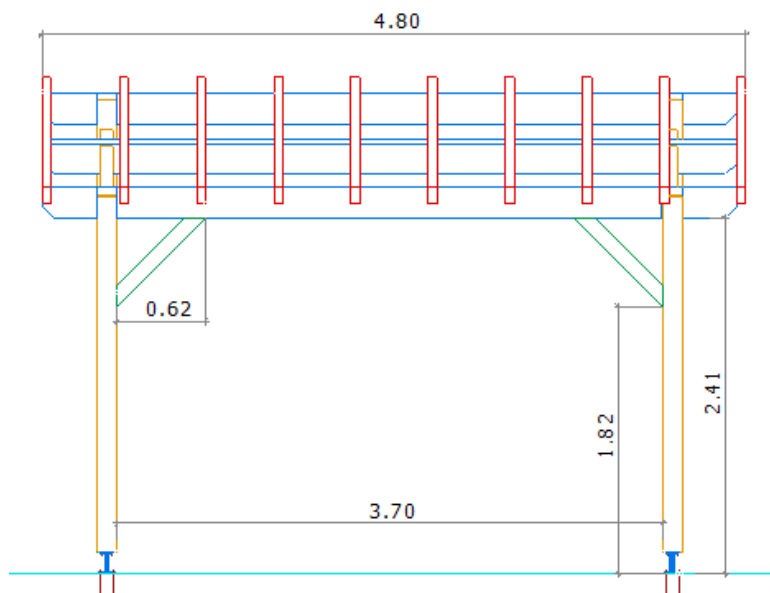
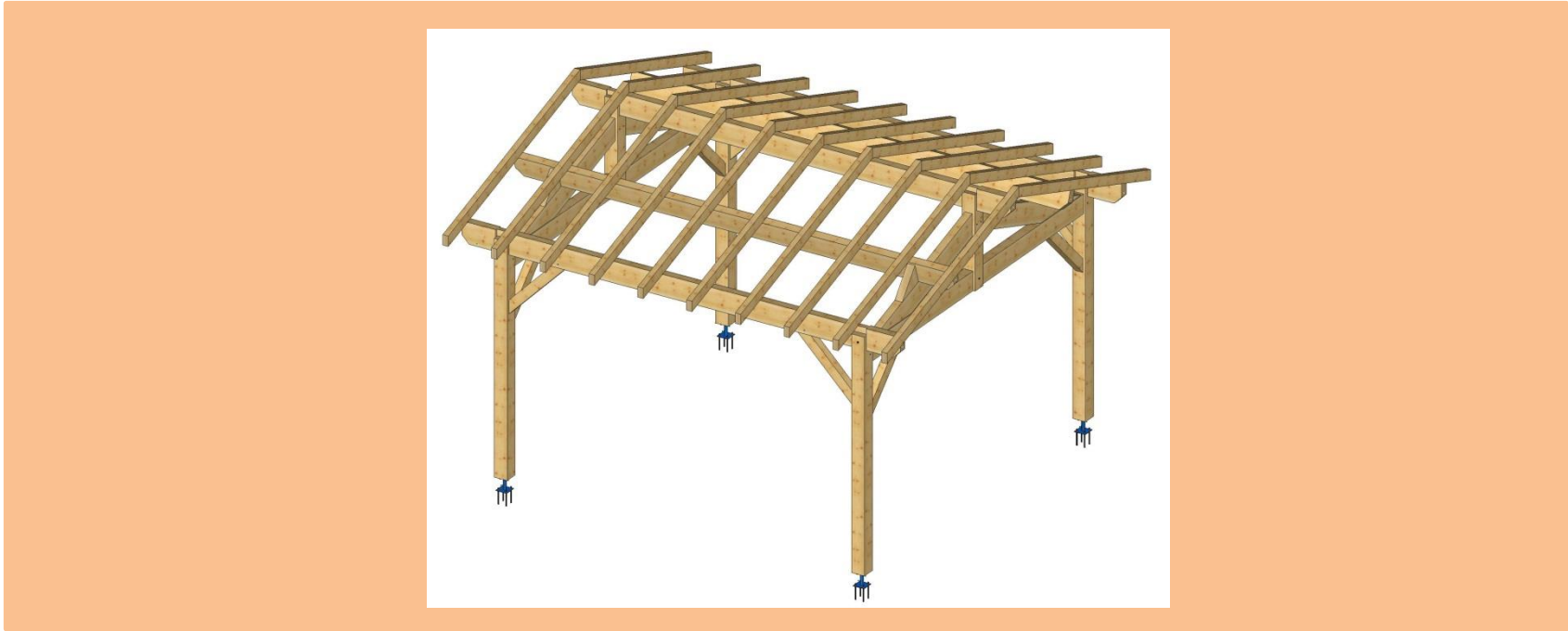

(unité mètre)

Modèle Noyer

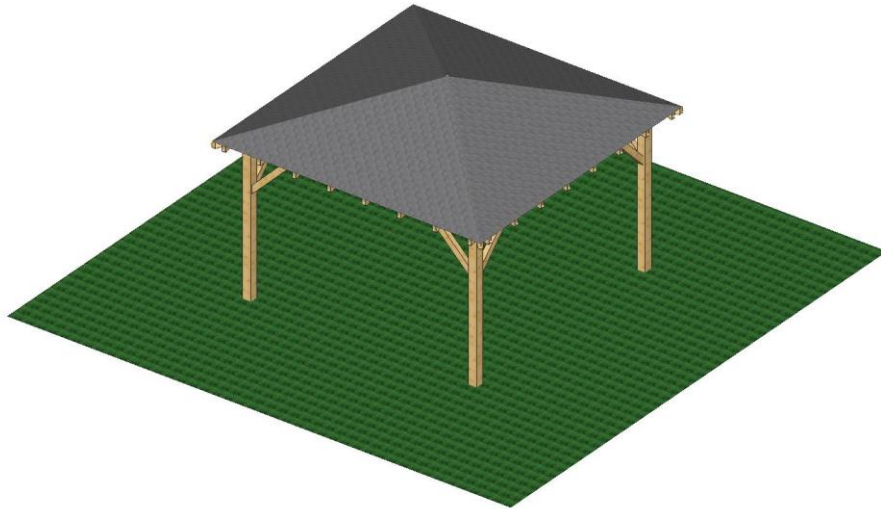

Caractéristiques	
Essence	Douglas ou bois au choix
Etat de surface	Bois rabotés
Assemblages	Boulonné, Tenon/mortaise chevillé, vissé
Montage	Soi-même
Fournitures	Quincaillerie et notice de montage fournies
Les éléments de couverture ne sont pas fournis Visserie et boulonnerie inox ou galvanisée	

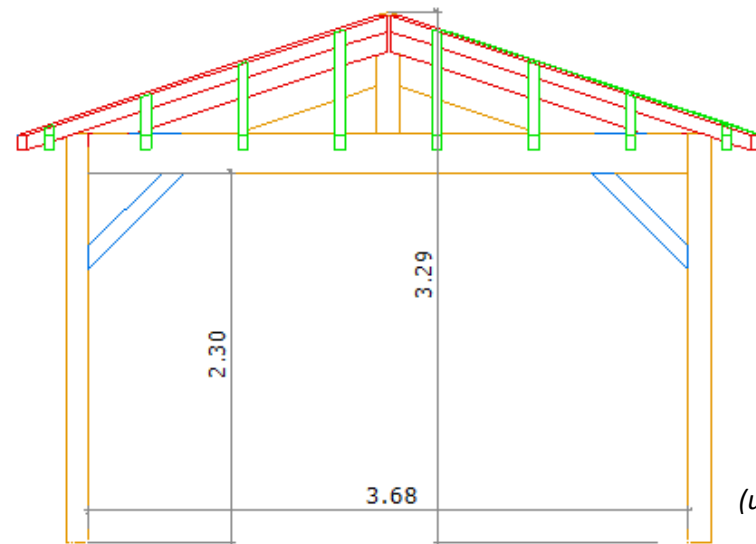
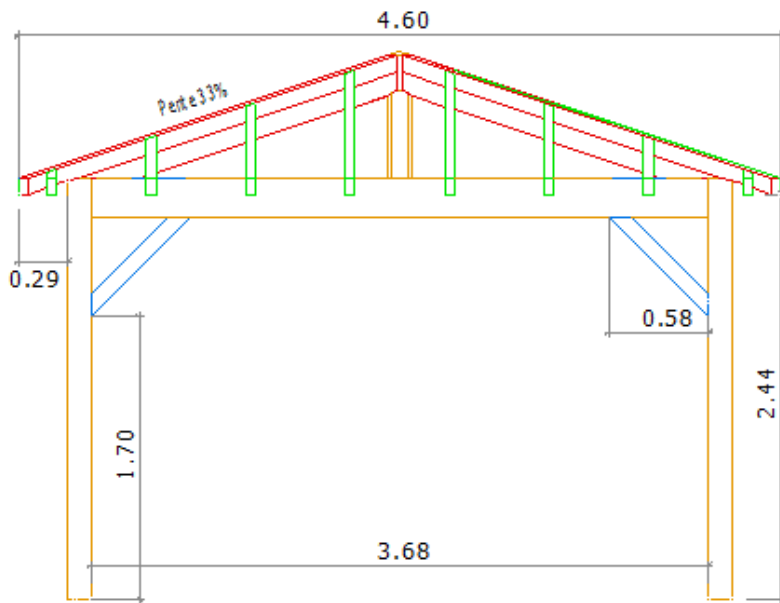

(unité mètre)

Modèle Tilleul

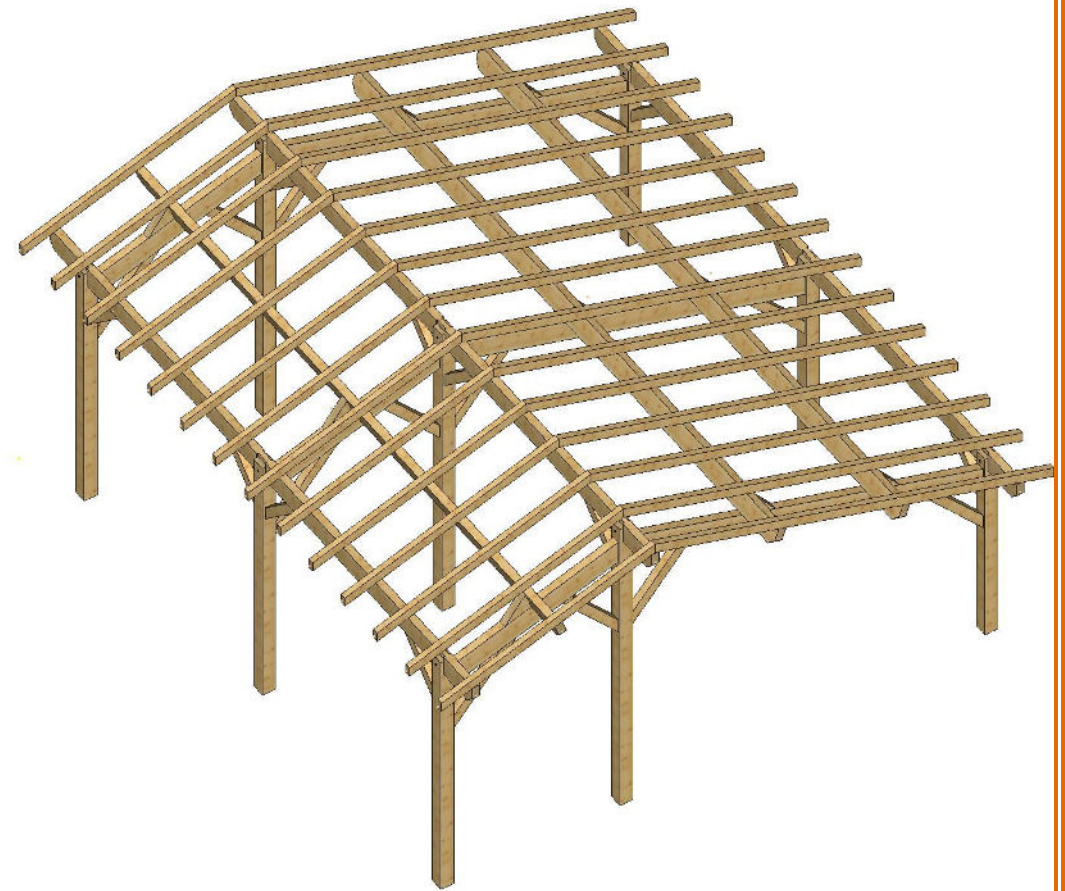

Caractéristiques

Essence	Douglas ou bois au choix
Etat de surface	Bois rabotés
Assemblages	Boulonné, Tenon/mortaise chevillé, vissé
Montage	Soi-même
Fournitures	Quincaillerie et notice de montage fournies
Les éléments de toiture ne sont pas fournis Visserie et boulonnerie inox ou galvanisée	

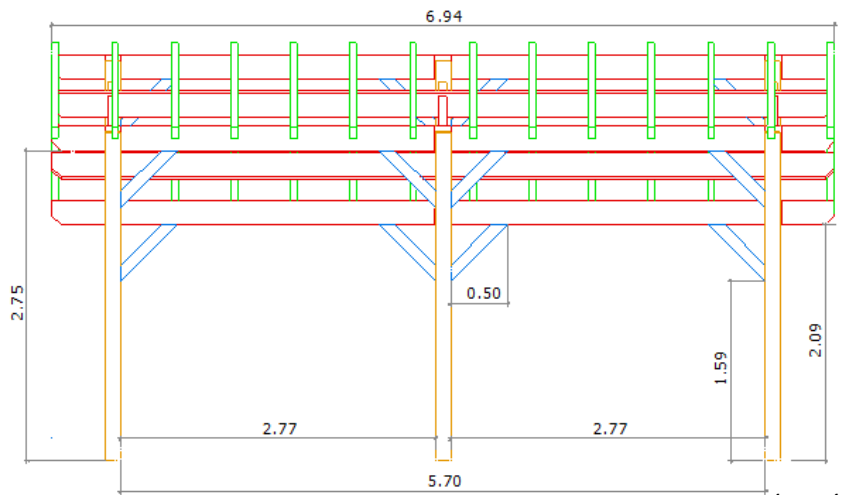
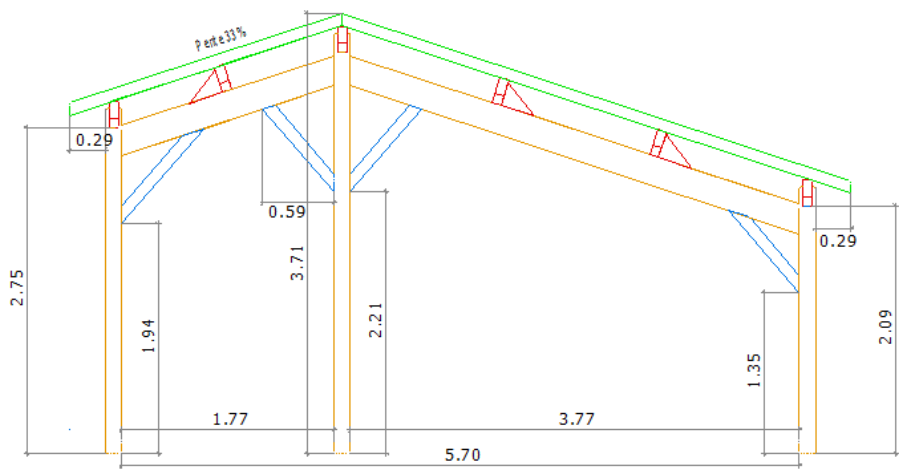

(unité mètre)

Modèle Sycomore

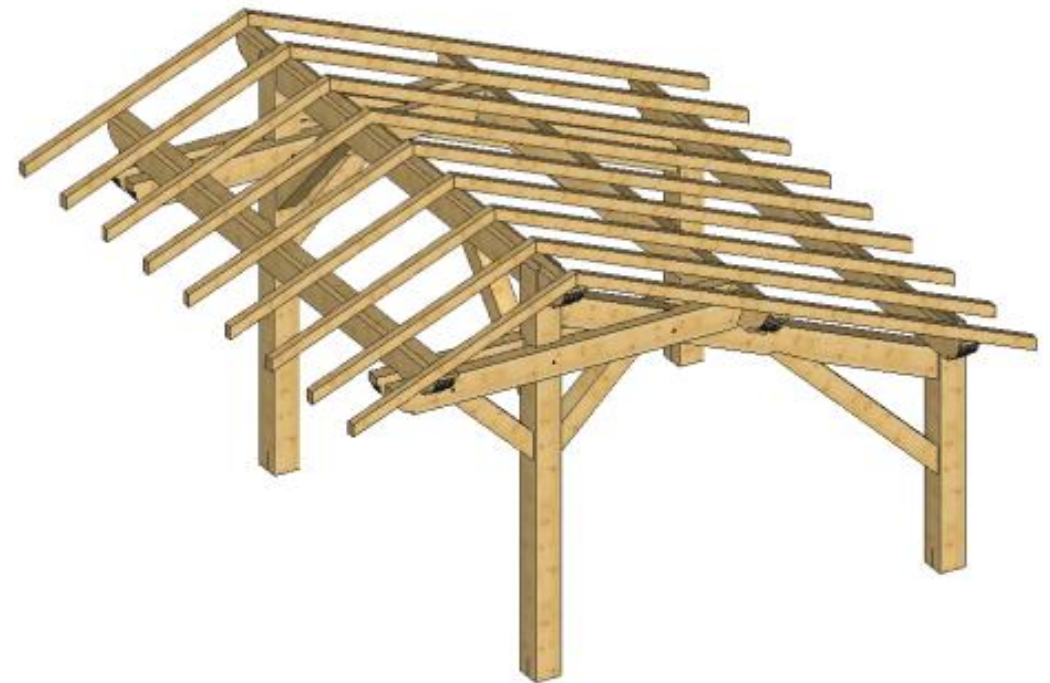
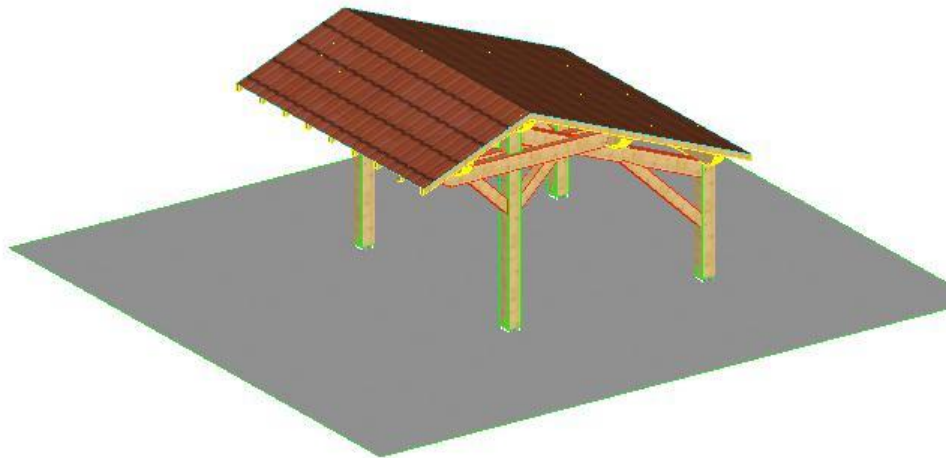

Caractéristiques	
Essence	Douglas ou bois au choix
Etat de surface	Bois rabotés
Assemblages	Boulonné, Tenon/mortaise chevillé, vissé
Montage	Soi-même
Fournitures	Quincaillerie et notice de montage fournies
Les éléments de toiture ne sont pas fournis Visserie et boulonnerie inox ou galvanisée	

